

ave.ru



EC 700

**руководство
пользователя**



Произведено в Китае по заказу
"Аудио Видео Электроника" (Россия).

Изображения и приведенная в руководстве пользователя
информация могут незначительно отличаться от действительных.

товар сертифицирован

AVE EC700

Благодарим вас за приобретение комплекта акустических систем AVE EC700. Старший из комплектов AVE, EC700 обладает выдающейся мощностью, достаточной даже для самых больших помещений. Входящий в комплект сабвуфер делает эффекты в кино еще более впечатляющими.

Пожалуйста, прочитайте данное руководство пользователя перед включением системы.

КОМПЛЕКТ ПОСТАВКИ

фронтальные напольные колонки	2 шт.
центральная колонка	1 шт.
тыловые колонки	2 шт.
сабвуфер	1 шт.
руководство пользователя	1 шт.
гарантийный талон	1 шт.

система поставляется в четырех коробках

также для подключения системы необходимы:

- внешний усилитель или ресивер (приобретается отдельно)
- кабель для соединения колонок (приобретается отдельно)

AVE EC700

основные особенности и характеристики

- деревянный корпус колонок
- общая мощность до 650 Ватт (до 280 Ватт в режиме стерео)*
- сабвуфер с 10-дюймовым динамиком, направленным в пол, драматически улучшает восприятие спецэффектов в кино
 - Bi-wiring - возможность подключения сигнала отдельно к основной и басовой секции колонок, сделав звук еще лучше
- качественные винтовые зажимы кабеля

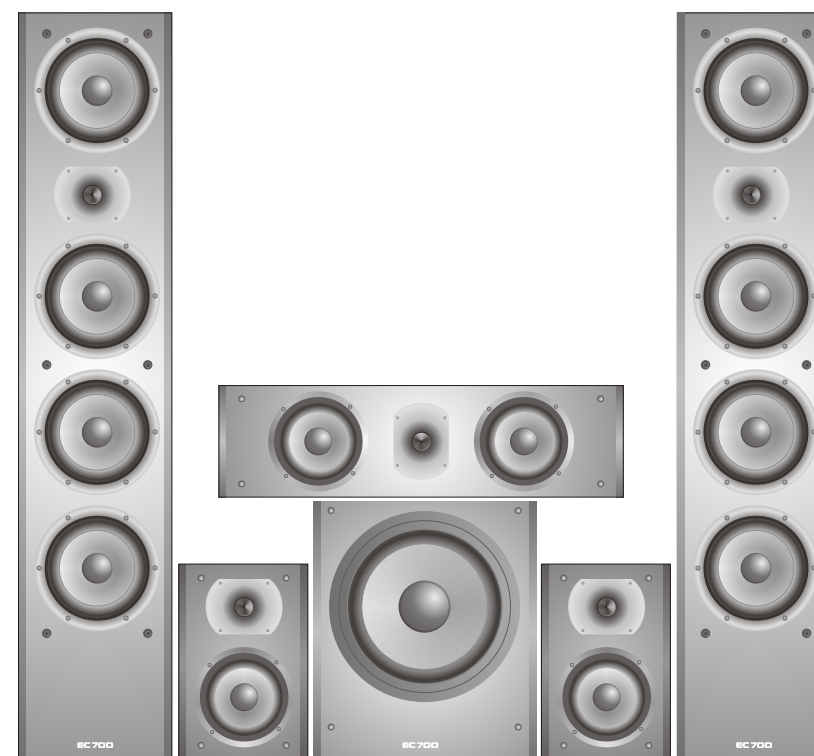

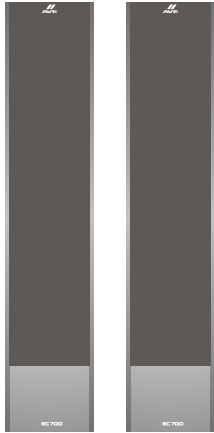

1. подключение фронтальных колонок и сабвуфера

Для подключения фронтальной колонки и сабвуфера стандартными кабелями (с двумя проводами на колонку):

1) отвинтите нижнюю или верхнюю пару клемм на задней панели колонки. Отвинтите клеммы сабвуфера.

Под ними будут видны отверстия для установки кабеля.

2) установите провода в отверстия под клеммами.



Для простоты подключения мы рекомендуем

вставлять провод с полосой (или с надписью, или просто окрашенный - в зависимости от марки кабеля) в разъем с **красной** клеммой (и на колонках, и на вашем ресивере/усилителе).

3) завинтите зажимы клемм так, чтобы провода были плотно зафиксированы.

4) подключите колонки и сабвуфер к ресиверу в соответствующие разъемы

ПРИМЕЧАНИЕ: ресивер должен иметь усиленный выход на сабвуфер

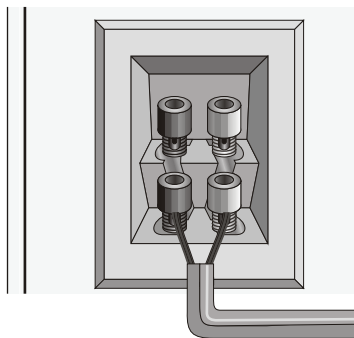

→ усилитель или ресивер

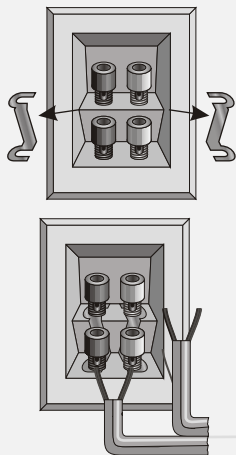

подключение фронтальных колонок кабелем для Bi-wiring (с четырьмя проводами на колонку)

1) отвинтите все четыре клеммы на каждой из фронтальных колонок

2) выньте металлические перемычки, соединяющие верхние и нижние клеммы

3) подключите провода с полосой (надписью, окраской) в **красные** клеммы, а другие - в черные клеммы (и на колонках, и на вашем ресивере/усилителе).

4) завинтите зажимы клемм так, чтобы провода были плотно зафиксированы.

2. подключение центральной и тыловых колонок



Центральная и тыловые колонки комплекта AVE EC360 оснащены пружинными зажимами для быстрой установки кабеля.

1) нажмите на рычажок рядом с отверстием для провода

2) не отпуская рычажка, вставьте нужный провод в отверстие

Для простоты подключения мы рекомендуем вставлять провод с полосой (или с надписью, или просто окрашенный - в зависимости от марки кабеля) в разъем с **красным** зажимом клеммой (и на колонках, и на вашем ресивере/усилителе).

3) отпустите рычажок, и провод зафиксируется

Аналогично подключите остальные колонки.

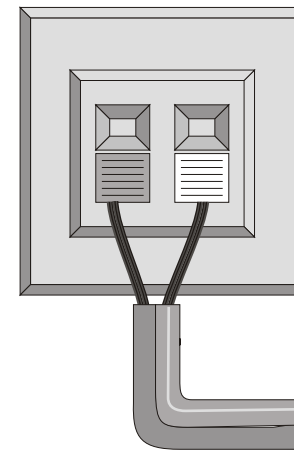

→ усилитель или ресивер



Система готова к работе!

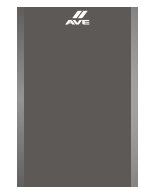

3. рекомендации по установке колонок

Наилучшее расположение акустики в домашнем кинотеатре - такое, чтобы колонки стояли на равном расстоянии двух от друга ("квадратом"), а центральная колонка - точно между фронтальными, на высоте до 70-100 см. от пола, Фронтальные и тыловые колонки лучше слегка развернуть в сторону слушателей.

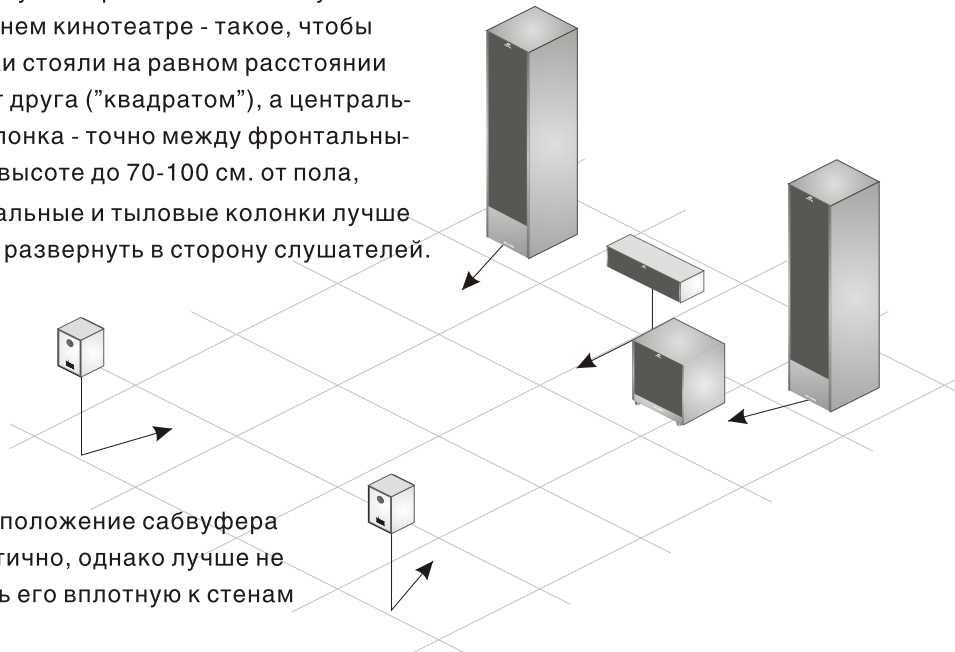

Расположение сабвуфера не критично, однако лучше не ставить его вплотную к стенам

Для взыскательных слушателей мы рекомендуем учесть при установке следующее:

1. желательное расстояние между фронтальными колонками - 2-5 м.
2. для усиления баса колонки AVE EC700 обладают специальными фазоинвертором, выводящим воздух назад. В связи с этим желательно устанавливать колонки с расстоянием до стен сзади не менее 15 см
3. для наилучшего звучания, обязательно поверните колонки по направлению к слушателю (обычно достаточно даже

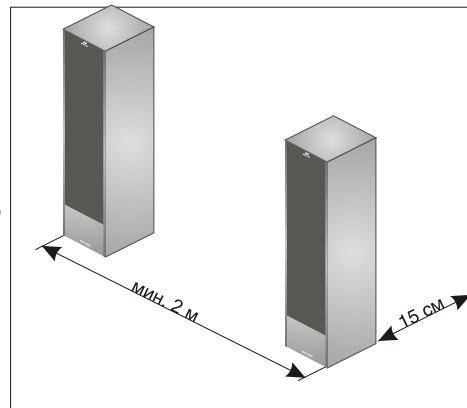

характеристики

комплект акустики для домашнего кинотеатра
название модели: AVE EC700
в поставке: 5 колонок и сабвуфер

размеры (ВxШxГ):
16,0 x 58,0 x 17,0 см

фронтальные колонки

тип корпуса: фазоинвертор
мощность (RMS): 2x140Ватт
сопротивление: 4 Ом
количество полос: 3
динамики: 4x6,5" + 1"
чувствительность: 90 дБ
магнитное экранирование: нет
размеры (ВxШxГ):
107,0 x 22,0 x 28,0 см

тыловые колонки

тип корпуса: закрытый
мощность (RMS): 2x80 Ватт
сопротивление: 8 Ом
количество полос: 2
динамики: 5" + 1"
чувствительность: 87 дБ
размеры (ВxШxГ):
28,0 x 18,5 x 16,5 см

центральная колонка

тип корпуса: закрытый
мощность (RMS): 80 Ватт
сопротивление: 8 Ом
количество полос: 2
динамики: 2x5" + 1"
чувствительность: 87 дБ
магнитное экранирование: нет

сабвуфер

тип корпуса: фазоинвертор
встроенный усилитель: нет
мощность (RMS): до 130 Ватт
динамик: 10"
сопротивление: 4 Ом
чувствительность: 85 дБ
размеры (ВxШxГ):
37,5 x 32,0 x 31,0 см

2-летняя гарантия

На акустические системы AVE серии EC предоставляется 2-летняя гарантия, действующая на всей территории России. Подробнее о бесплатном ремонте систем вы можете узнать из прилагаемого гарантийного сертификата, у ближайшего дилера AVE или на сайте www.ave.ru.